









Рефлекторы для фотоэлектрических датчиков, работающих на отражение от рефлектора

E39-R

Группа продуктов	Дополнительные принадлежности для фотоэлектрических датчиков					
						
Тип	Рефлекторы общего назначения				Рефлекторы небольшого размера	
Материал корпуса	- Основание из АБС-сополимера - Акриловая поверхность					
Свойства	Крепление винтами на плоскую поверхность (отверстия расположены диагонально)		Крепление винтами на плоскую поверхность (отверстия расположены только с одной стороны)		Боковой монтаж с креплением винтами или монтаж на плоскую	Крепление винтами на плоскую поверхность
Основные параметры	Размер: 59,9 x 40,3 x 7,5	Размер: 59,9 x 80,8 x 7,5	Размер: 35,4 x 42,3 x 8	Размер: 51,6 x 61,4 x 8	Размер: 41,8 x 22,5 x 11	Размер: 23 x 13,7 x 4,9
Заказной номер	E39-R1S	E39-R2	E39-R9	E39-R10	E39-R3	E39-R4
Подходящие датчики	- Фотоэлектрические датчики на отражение от рефлектора- без поляризации - Фотоэлектрические датчики на отражение от рефлектора- с поляризацией (MSR)					

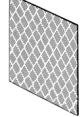
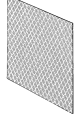
Дополнительные принадлежности для фотоэлектрических датчиков							
							
Рефлекторы большого размера		Рефлекторы для высокой точности			Рефлекторы для простого монтажа	Рефлекторы для неблагоприятных условий	Незапотевающий рефлектор
- Основание из АБС-сополимера - Акриловая поверхность						- Монтажная пластина из нержавеющей стали - Акриловый рефлектор	- АБС-сополимер - Акриловая поверхность
Крепление винтами на плоскую поверхность		Улучшение характеристик при работе с датчиками с лучом малого диаметра			Круглая форма с расположенным по центру монтажным отверстием для простого крепления винтом	Непосредственный монтаж или монтаж на кронштейн	Покрытие, предотвращающее запотевание
Размер: 100 x 100 x 9	Размер: 84,5 x 84,5 x 8,7	Размер: 52 x 40 x 4,8	Размер: 30 x 45 мм	Размер: 12 x 24 мм	Диаметр: 84 Глубина: 7,4	Размер: 14 x 13 x 1	Размер: 40 x 60 x 7,5
E39-R8	E39-R40	E39-R6	E39-R12	E39-R13	E39-R7	E39-R37	E39-R1K
- Фотоэлектрические датчики на отражение от рефлектора- без поляризации - Фотоэлектрические датчики на отражение от рефлектора- с поляризацией (MSR)		Рекомендуются для датчиков с тонким лучом и для лазерных датчиков (E3S-CR62/67, E3C, E3X)			Фотоэлектрические датчики с поляризацией и без поляризации	Рекомендуются для датчиков, эксплуатируемых в жестких условиях (напр., E3F2-R□-S, E3S-CR, E3ZM)	

Группа продуктов	Дополнительные принадлежности для фотоэлектрических датчиков						
							
Тип	Самоклеющиеся рефлекторы общего назначения					Самоклеющиеся рефлекторы высокой точности	
Материал корпуса	Акрил						
Свойства	- Самоклеющиеся - Предварительно нарезанные			- Самоклеющиеся - Рулонные, для произвольной отрезки		- Самоклеющиеся - Предварительно нарезанные	
Основные параметры	Размер: 35 x 10 x 0,6	Размер: 40 x 35 x 0,6	Размер: 80 x 70 x 0,6	Размер: 25 мм x 5 м Размер: 25 мм x 22,8 м	Размер: 50 мм x 5 м Размер: 50 мм x 22,8 м	Размер: 195 x 22 мм	Размер: 108 x 46 мм
Заказной номер	E39-RS1	E39-RS2	E39-RS3	E39-RS25	E39-RS50	E39-RS4	E39-RS5
Подходящие датчики	Фотоэлектрические датчики с поляризацией и без поляризации					Рекомендуются для датчиков с тонким лучом и для лазерных датчиков (E3S-CR62/67, E3C, E3X)	

Размеры рефлекторов (ед. изм.: мм)

E39-R1S
E39-R1K *



Материал отражающей поверхности: акрил
Материал тыльной поверхности: АБС-сополимер

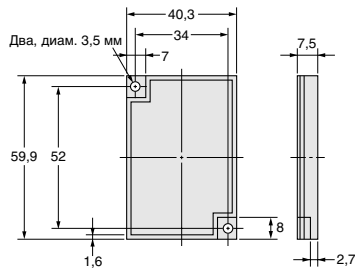

*только для E39-R1
Покрытие отражающей поверхности

E39-R2

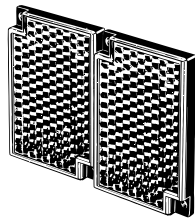

Материал отражающей поверхности: акрил
Материал тыльной поверхности: АБС-сополимер

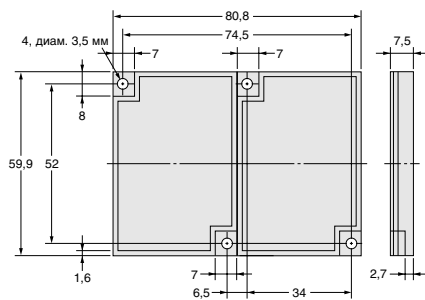

E39-R9

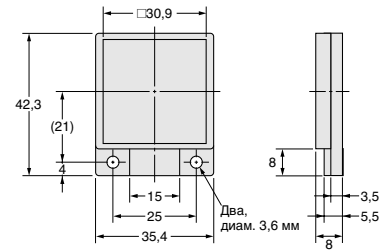

Материал отражающей поверхности: акрил
Материал тыльной поверхности: АБС-сополимер

E39-R10

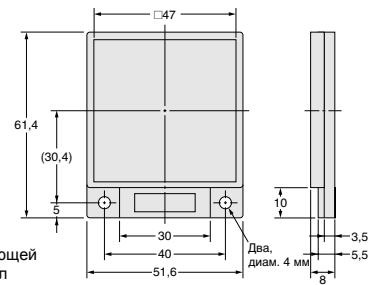
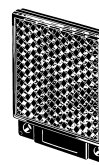

Материал отражающей поверхности: акрил
Материал тыльной поверхности: АБС-сополимер

E39-R7

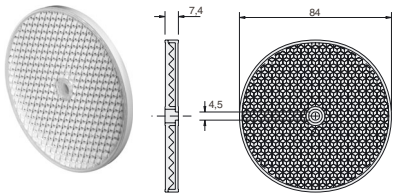

E39-R40

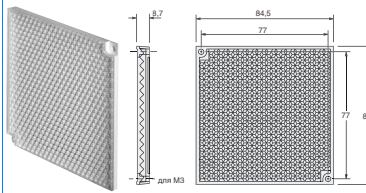

E39-R8

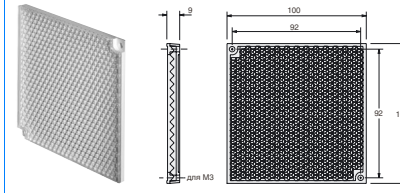

E39-R3



Материал отражающей поверхности: акрил
Материал тыльной поверхности: АБС-сополимер

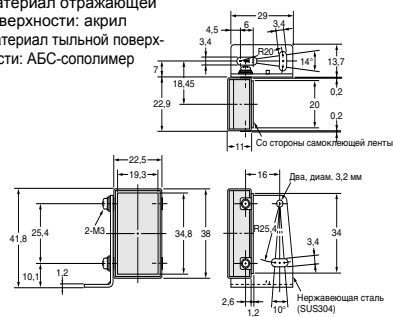

E39-R4



Материал: отражающей поверхности: акрил
Материал тыльной поверхности: АБС-сополимер

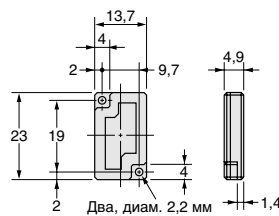

E39-R6

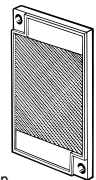

Материал отражающей поверхности: акрил
Материал тыльной поверхности: АБС-сополимер

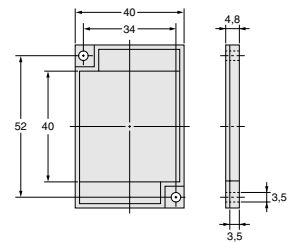

E39-R37



Материал: Монтажная пластина: нержавеющая сталь (SUS301)
Отражающая поверхность: акрил
Примечание: отражающая пластина и монтажная пластина (1) поставляются в комплекте.

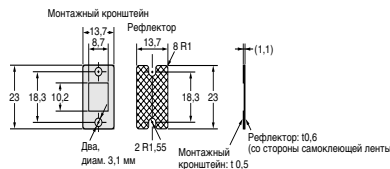

E39-R12-R14

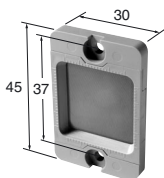

E39-R13

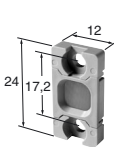

Дополнительные принадлежности

Самоклеющиеся отражатели

E39-RS3

80
70
0,6
4 R1 Со стороны самоклеющей ленты

E39-RS1

35
10
0,7
4 x R1 Отражающая поверхность Клейкая лента

E39-RS2

40
36
0,7
4 x R1 Отражающая поверхность Клейкая лента

Рефлекторы (отражатели)

Тип	Исполнение	Модель
Листовой (отрезаемый) Эффективная площадь: 195 × 22 мм		E39-RS4
Листовой (отрезаемый) Эффективная площадь: 108 × 46 мм		E39-RS5