

BOD 21M-LA04-S92 BOD000N

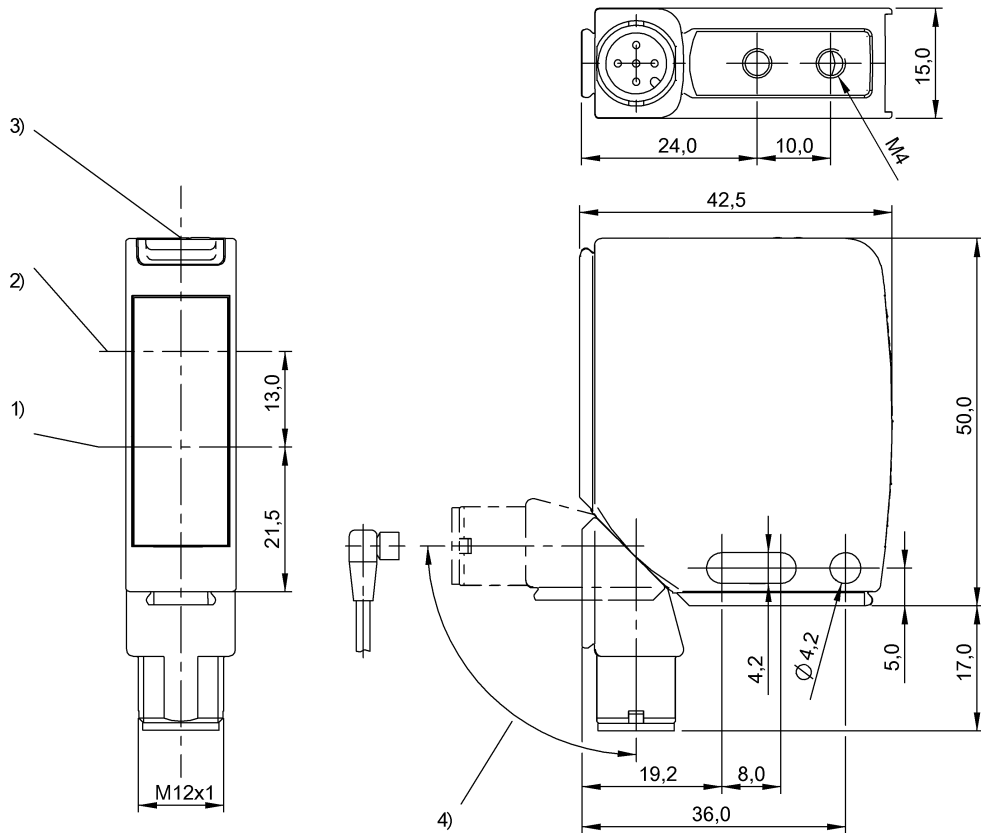

1) Оптическая ось, приемник 2) Оптическая ось, передатчик 3) Панель индикации и управления 4) Поворачивается на 270°

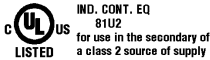

IND. CONT. EQ
81U2
for use in the secondary of
a class 2 source of supply

Display/Operation

Возможность регулировки	Дальность срабатывания (Sn) Рабочий диапазон
Задатчик	Поворотный выключатель 5- позиц. (1 шт.)

Electrical connection

Защита от короткого замыкания	да
Защита от переплюсовки	да
Контакты, защита поверхности	позолоченный
Разъем	M12x1-Штекер, 4-pin, A-coded

Electrical data

MTTF (40°C)	69 a
Выходная характеристика	линейно нарастающий
Гистерезис H макс. (в% от Sr)	6.0 %
Длительность импульса t, макс.	3000 µs
Ёмкость нагрузки макс. (при Ue)	0.1 µF
Задержка включения Ton макс.	7 мс
Задержка выключения toff макс.	7 мс
Задержка готовности Tv макс.	300 ms
Категория применения	DC-13

Падение напряжения Ud макс. (при Ie)	2 V
Рабочее напряжение Ub	18...30 VDC
Расчетное напряжение изоляции Ui	75 V DC
Расчетное рабочее напряжение Ue=	24 V
Расчетный рабочий ток Ie	100 mA
Сопротивление нагрузки RL, мин. (аналог. U)	2 кОм
Степень загрязнения	3
Ток холостого хода Io, макс. (при Ue)	50 mA
Частота переключения	70 Hz

Environmental conditions

Степень защиты IEC 60529	IP67
Температура окружающей среды	-10...50 °C
Температура окружающей среды, макс.	50 °C
Температура окружающей среды, мин.	-10 °C

Functional safety

Диагностика: степень покрытия	0 %
Длительность эксплуатации	10 a
Функциональная безопасность	нет

BOD 21M-LA04-S92 BOD000N

General data

Базовый стандарт	IEC 60947-5-2, IEC 60947-5-7
Применение	Измерение расстояния
Разрешение на эксплуатацию / конформность	CE cULus
Серия	21M
Форма	квадр. Разъем поворотный

Material

Активная поверхность, материал	Стекло
Материал корпуса	цинк, Литые под давлением Алюминий

Mechanical data

Крепление	Винт M4
Отклонение расстояния 6%, макс. (% от Sr)	1.5 %
Размеры	15 x 42.5 x 50 mm

Optical data

Вид излучения	Лазер Красный свет
Длина волны	650 nm
Класс лазера по IEC 60825-1	2
Посторонний свет макс.	5000 Lux
Принцип действия, оптич.	Оптический шуп, Триангуляция
Размер светового пятна	1 x 6 mm при 500 mm
Средняя мощность P ₀ макс.	1 mW
Характеристика струи	с коллимацией

Output/Interface

Аналоговый выход	аналогов., напряжение, 1...10 В
Переключающий выход	2x P-N/P-N-P-N Замыкатель/ размыкатель (ЗАМ/РАЗМ) срабатывание на освещение / на затемнение (противофазн.)

Range/Distance

Дальность действия	20...500 mm регулир.
Диапазон измерения	20...500 mm регулируется
Остаточная волнистость, макс. (в % от U _e)	15 %
Разрешение	100...500 μm
Расчетный промежуток срабатывания S _n	500 mm, регулируется

Remarks

Принадлежности заказываются отдельно.
Противофазные коммутационные выходы нельзя включать параллельно.
После устранения перегрузки датчик снова готов к работе.
Базовый объект (измерительная пластина): серый лист, 200 x 200, 90% отражение, осевое приближение.
Полная точность после фазы прогрева.
Только для областей применения по NFPA 79 (машины с напряжением питания до 600 В). Для подключения устройства нужно использовать кабель R/C (CYJV2) с подходящими характеристиками.
Подробная информация: см. Руководство по эксплуатации.

Дополнительная информация по MTTF или B10d содержится в сертификате MTTF / B10d

Указанное значение MTTF / B10d не гарантирует каких-либо свойств и/или срока службы; речь идет только об экспериментальных данных, не имеющих обязательного характера. Эти данные не продлевают срок давности по гарантийным претензиям и не влияют на него каким-либо иным образом.

Pin Assignment

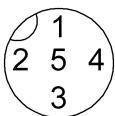

Wiring Diagramm

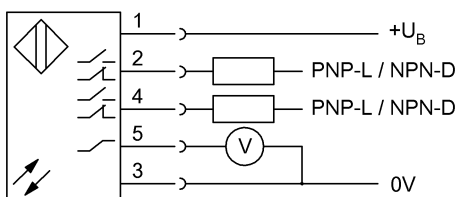

BOD 21M-LA04-S92
BOD000N

Additional View

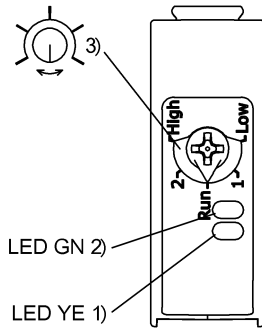

1) Функция выхода 2) Стабильность 3) Запоминание Sn, WR

Symbols for Optoelectronic Sensors

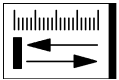

Warning Symbols

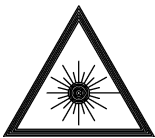

ЛАЗЕРНОЕ ИЗЛУЧЕНИЕ – НЕ СМОТРЕТЬ НА ЛУЧ!

КЛАСС ЛАЗЕРА 2 по IEC60825-1: 2003-10