

Устойчивые к давлению датчики линейного перемещения Аналоговый LTX300M-F10-LI0-X3-H1151

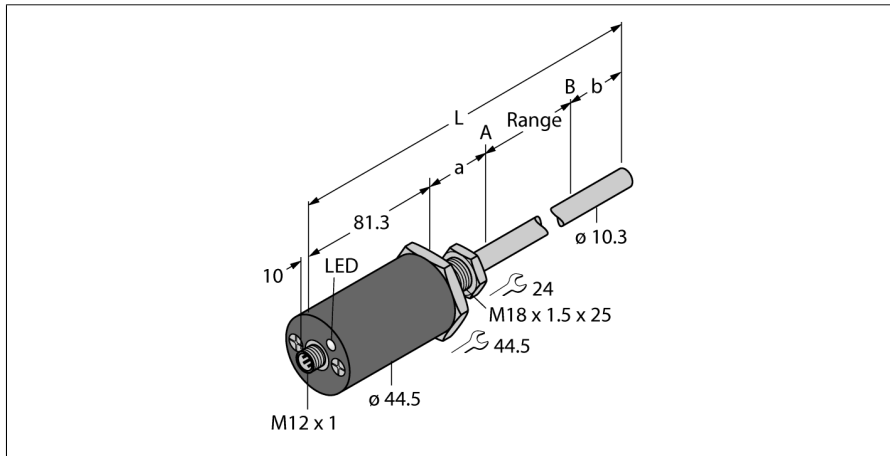

| | |
|---|---|
| Тип | LTX300M-F10-LI0-X3-H1151 |
| Идент. № | 1540283 |
| Комментарий к изделию | Обратите внимание на конструкцию корпуса на стр. 2 |
| Принцип измерения | Магнитострикционный |
| Диапазон измерения | 300 мм |
| Разрешение | 16 бит |
| Теневая | 50.8 мм |
| Теневая | 63.5 мм |
| повторяемость (стабильность) позиционирования | ≤ 0.01 % полн. шкалы |
| Отклонение от линейности | ≤ 0.01 % всей шкалы |
| Гистерезис | ≤ 0.025 мм |
| Температура окружающей среды | -40...+85 °C |
| Рабочее напряжение | 7...30 В = |
| Остаточная пульсация | ≤ 10 % U _н |
| Защита от короткого замыкания | да/ Циклический |
| Выходная функция | 5-контакт., Аналоговый выход, Дифференциальное или общее заземление (см. Руководство) |
| Токовый выход | 4...20 мА |
| Сопротивление нагрузки токового выхода | ≤ 0.5 кОм |
| Потребление тока | < 60 мА при 24 В = |
| Конструкция | Шток |
| Размеры | 495.6 мм |
| Материал корпуса | Металл, AL |
| Материал активной поверхности | металл, нержавеющая сталь, 316 |
| Электрическое подключение | Разъемы, M12 × 1 |
| Вибростойкость | 30 Гц (1 мм) |
| Ударопрочность | 100 г (11 мс) |
| Степень защиты | IP68 |
| укомплектованное количество | 1 |
| Индикатор диапазона измерений | Мультифункциональный светодиод |

- Для гидравлических цилиндров
- Датчик устойчив к давлению до 340 бар (постоянно), 680 бар (кратковременно)
- Ударостойкость до 100g
- Индикация статуса: 3 светодиода
- 16-битовое разрешение
- Программируемый измерительный диапазон
- Рабочая температура стержня от -40 до +105 °C
- Рабочая температура электроники от -40 до +85 °C
- Степень защиты: IP68
- 7...30 В DC напряжение питания
- Аналоговый выход 4...20 мА
- Разъем M12 × 1

Схема подключения

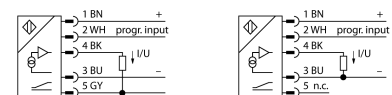

Принцип действия

LTX является магнитострикционным датчиком, оптимизированным для точного контроля положения в гидравлических цилиндрах. С помощью дополнительных поплавков датчики положения с активирующим магнитом также позволяют реализовать функцию контроля уровня заполнения. Датчик абсолютных значений очень прочный и точный, он также сохраняет информацию о положении в случае сбоя питания, поэтому дополнительное обнуление не требуется. Датчики работают по принципу бесконтактного функционирования и потому не подвергаются износу и не требуют технического обслуживания.

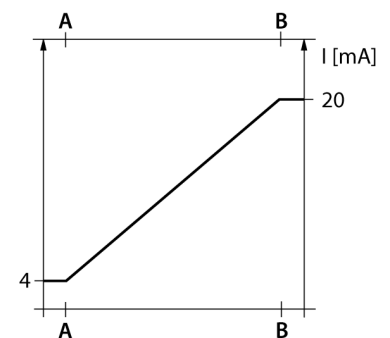

Устойчивые к давлению датчики линейного перемещения
Аналоговый
LTX300M-F10-LI0-X3-H1151



Дизайн с плоской лицевой поверхностью

Данный датчик имеет плоскую лицевую поверхность (см. рисунок).

Для крепления датчика крышка пневмоцилиндра должна иметь резьбовое отверстие M18 × 1,5, соответствующее стандарту ISO 6149-1. Более подробную информацию см. в инструкции по эксплуатации.

Устойчивые к давлению датчики линейного перемещения
Аналоговый
LTX300M-F10-LI0-X3-H1151

Аксессуары

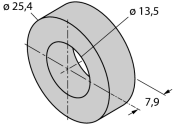
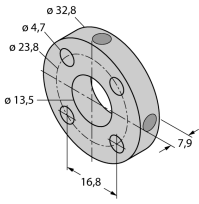
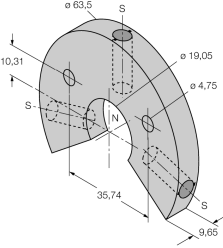
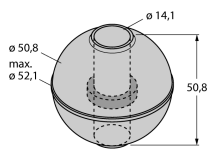
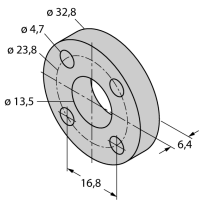
| Наименование | Идент. № | | Чертеж с размерами |
|--------------|----------|--|---|
| CM-R10 | 6900416 | Стандартный элемент позиционирования, подходит для установки с гидравлическими цилиндрами |  |
| STM-AL-R10 | 6900409 | Стандартный элемент позиционирования с 4 отверстиями, из алюминия, подходит для установки в гидравлических цилиндрах |  |
| LSPM-AL-R10 | 6900414 | Кольцевой элемент позиционирования с гнездом, из алюминия, может использоваться для наружного монтажа при помощи монтажного зажима RB-R10 |  |
| EF-R10 | 6900417 | Плавающий элемент позиционирования, нержавеющая сталь, удельный вес 0,62 кг/м³, для наружного монтажа для контроля уровня |  |
| STS-R10 | 6900411 | Стандартная распорная деталь, подходит для неферромагнитных материалов, для разделения элемента позиционирования и конца поршневого штока для установки в гидравлических цилиндрах |  |

Устойчивые к давлению датчики линейного перемещения
Аналоговый
LTX300M-F10-LI0-X3-H1151

Аксессуары

| Наименование | Идент. № | | Чертеж с размерами |
|--------------|----------|--|---|
| MB-R10 | 6900419 | Крепежный зажим, головка датчика и шток, для наружного монтажа | |
| RB-R10 | 6900420 | Крепежный зажим штока, для наружного монтажа | |
| MMB-R10 | 6900004 | Крепежный зажим, элемент позиционирования, для наружного монтажа | |
| RP-Q21 | 6900005 | Обучающий адаптер для регулирования измерительного диапазона | <p>Kein Maßbild vorhanden/ No dimension drawing available</p> |