

# Инклинометр B2N10H-Q20L60-2LI2-H1151

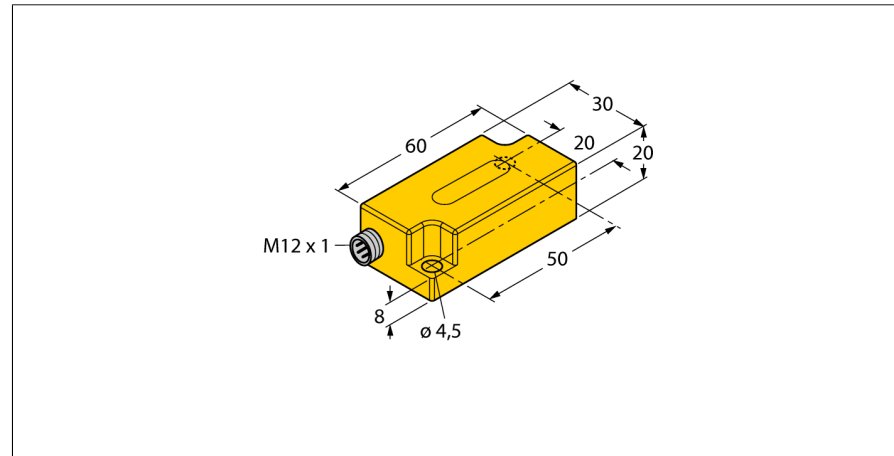

- Поликарбонат, ПК
- Калибровка нуля +/-5°
- 2 аналоговых выхода
- разъемы, M12 x 1

### Схема подключения

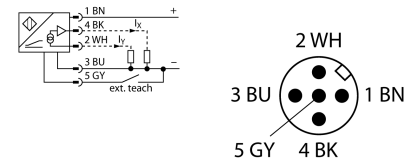

### Принцип действия

Угол наклона детектируется при помощи бесконтактного полупроводникового чувствительного элемента.

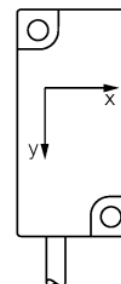
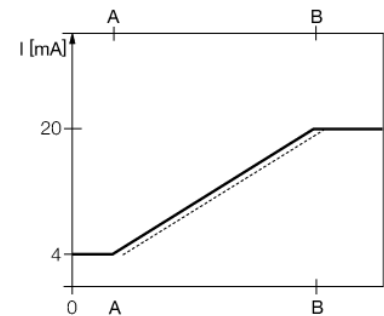
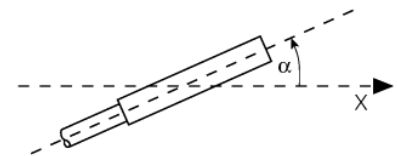

<b>Тип</b>	B2N10H-Q20L60-2LI2-H1151
<b>Идент. №</b>	1534012
<b>Диапазон измерений [A...B]</b>	-10...10 °
Диапазон измерений x-axis	-10...10°
Диапазон измерений y-axis	-10...10°
Повторяемость	≤ 0.2 % измеряемого диапазона  A - B
Отклонение от линейности	≤ 1 %
Температурный дрейф	≤ ± 0.05 %/K
Разрешение	≤ 0.04 °
Температура окружающей среды	-30...+70 °C
<b>Рабочее напряжение</b>	10... 30В =
Номинальное напряжение на изоляции	≤ 0.5 кВ
Защита от короткого замыкания	да
Защита от обрыва провода/ обратной полярности	нет/ да
Выходная функция	5-контакт., аналоговый выход
Токовый выход	4...20мА
Сопротивление нагрузки токового выхода	≤ 0.2 кОм
Время отклика	0.1 с
	время достижения на выходе 90% сигнала при изменении угла -10°→+10°
Потребление тока	50 mA
<b>Конструкция</b>	прямоугольный, Q20L60
Размеры	60 x 30 x 20 мм
Материал корпуса	Пластмасса, ПК
Электрическое подключение	разъем, M12 x 1
Вибростойкость	55 Гц (1 мм)
Ударопрочность	30 г (11 мс)
Класс защиты	IP68 / IP69K
Средняя наработка до отказа	203лет в соответствии с SN 29500-(Изд. 99) 40 °C

# Инклинометр B2N10H-Q20L60-2LI2-H1151

**TURCK**

Industrial  
Automation

Инструкция по монтажу / Описание

Угол наклона

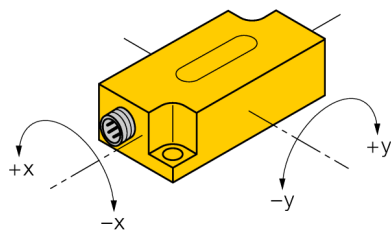

# Инклинометр B2N10H-Q20L60-2LI2-H1151

**TURCK**

Industrial  
Automation

## Аксессуары

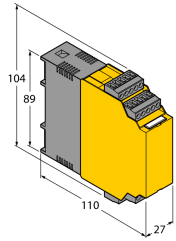
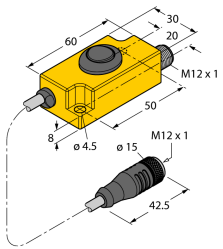
Наименование	Идент. №		Чертеж с размерами
IM43-13-SR	7540041	Модуль контроля предельного значения; одноканальный; вход 0/4...20 мА или 0/2...10 В; питание 2-х или 3-х проводных преобразователей/датчиков; предельное значение устанавливаемое поворотным кодовым переключателем; три релейных выхода, каждый из которых с одним нормально открытым контактом; съемные клеммные блоки; ширина 27 мм; универсальное питание 20...250 В УС; другие модули контроля предельного значения описаны в каталоге "Интерфейсные технологии".	
TX1-Q20L60	6967114	Обучающий адаптер для индуктивных датчиков линейного положения, угла поворота, ультразвуковых и емкостных датчиков	
SG-Q20L60	6901100	Защитный кожух для инклинометров в корпусе Q20L60; обеспечивает защиту от механического воздействия, материал: Нерж. сталь	